

# KAVAC

## Série CDF

Buse de soufflage réglable  
à économie d'air comprimé  
et niveau de bruit réduit



### Caractéristiques

- ♦ gain important en consommation d'air comprimé
- ♦ faible niveau sonore
- ♦ entièrement statique, démarrage et arrêt instantané
- ♦ flux réglable de 0 à 100% par rotation de la tête de soufflage
- ♦ conseillée également pour la manipulation par ventouse à partir de surfaces très poreuses ou ondulées
- ♦ sans joint, insensible à la température et aux vapeurs agressives

### Matériaux

Corps	
standard	aluminium anodisé
option	PVC ou acier inoxydable 303,304,316L
Joints	Sans

### Description

Les buses de soufflage CDF produisent des débits d'air aspirés/soufflés très importants.

En comparaison avec l'utilisation directe de l'air comprimé pour des opérations de soufflage, les buses apportent efficacité, sécurité, faible niveau sonore et forte économie d'énergie.

Ces buses s'utilisent également pour la prise de matériaux très poreux sur lesquels un venturi conventionnel ne serait pas adapté.

Ces buses, grâce à leur conception unique, constituent une alternative intéressante aux systèmes électriques.

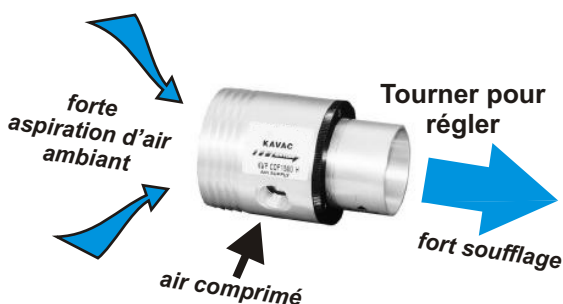

### Description

Venturi spécialisé pour le soufflage ou la manipulation à partir de surfaces très poreuses ou non planes (carton ondulé)

### Spécifications techniques

Fluide	air comprimé
Pression optimale	5.5 bar
Consommation	de 30 à 250 NI/min
Volume d'air soufflé	de 170 à 10 000 NI/min
Plage de température	- 50° à + 250°C
Pression de sortie	de 20 à 150 mbar selon modèle
Dépression	de 50 à 200 mbar selon modèle

### Principe de fonctionnement

Le système utilise l'effet "Coanda", permettant de convertir un petit volume d'air comprimé en un débit d'air important.

L'air comprimé est émis par un orifice annulaire et passe au-dessus d'une surface courbe, similaire au profil d'une aile d'avion, pour passer ensuite dans le cône de soufflage.

Le passage de l'air comprimé au-dessus de la surface courbe crée une zone à basse pression amenant des volumes importants d'air ambiant à s'introduire dans le cône pour s'éjecter en force avec l'air comprimé.

### Applications

- ♦ soufflage, séchage
- ♦ éjection sans contact
- ♦ dépressurisation de volumes importants
- ♦ ventilation
- ♦ aspiration de fumées
- ♦ gonflage express de poches sans risque d'éclatement
- ♦ combinées avec les buses DF pour la mise en mouvement et l'évacuation de particules
- ♦ coussin d'air, amortisseur
- ♦ préhension à partir de surfaces très poreuses ou ondulées, avec ou sans ventouse
- ♦ gonflage de bateau pneumatique (CDF500H)

## Vues détaillées



Egalement disponibles en PVC ou acier inoxydable :



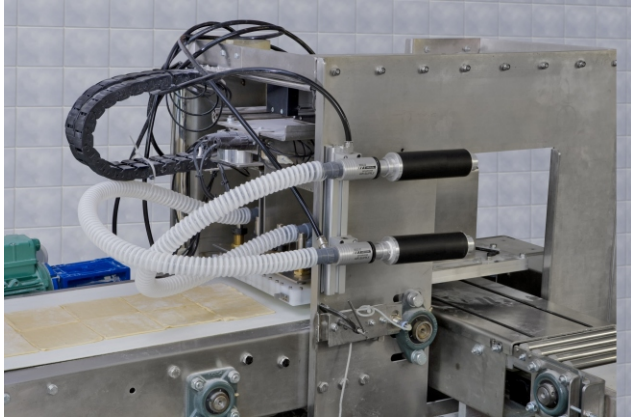

## Dimensions

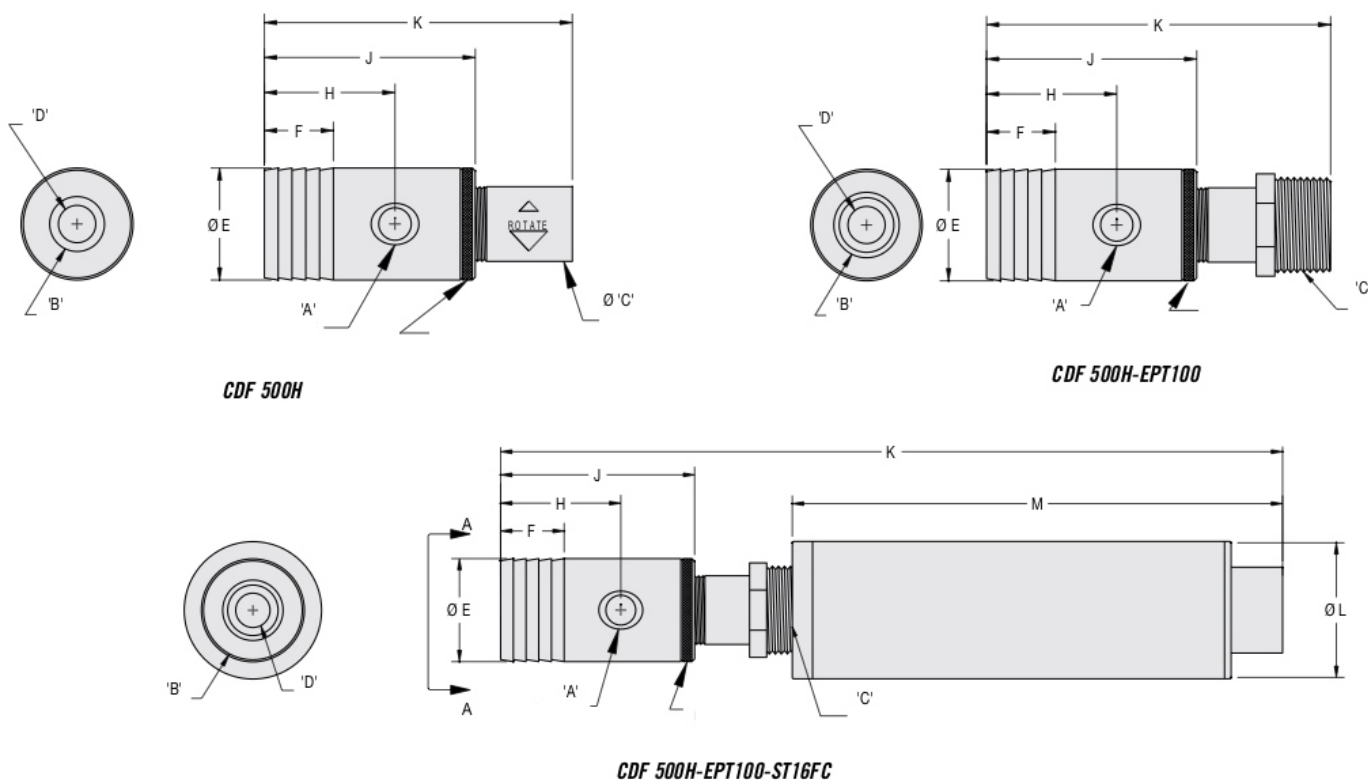

Référence	Dimensions (mm)											Masse
	A	B	C	D	E	F	H	J	K	L	M	
CDF 200-EPT25	G 1/8	—	G 1/4	6.4	31.8	—	11.2	28.7	53.3	—	—	60 g
CDF 200-EPT25-ST4AX	G 1/8	—	G 1/4	6.4	31.8	—	11.2	28.7	137.2	25.4	90.7	105 g
CDF 200H-EPT25	G 1/8	G 3/8	G 1/4	6.4	31.8	19.3	30.7	47.5	72.4	—	—	88 g
CDF 200H-EPT25-ST4AX	G 1/8	G 3/8	G 1/4	6.4	31.8	19.3	30.7	47.5	156.2	25.4	90.7	147 g
CDF 375H	G 1/8	G 3/8	17.5	9.5	31.8	19.3	30.7	47.5	72.4	—	—	88 g
CDF 375H-EPT38	G 1/8	G 3/8	G 3/8	9.5	31.8	19.3	30.7	47.5	72.4	—	—	88 g
CDF 375H-EPT38-ST6BX	G 1/8	G 3/8	G 3/8	9.5	31.8	19.3	30.7	47.5	188.7	31.8	121.9	179 g
CDF 500H	G 1/4	G 1/2	25.1	12.7	37.8	23.6	44.5	71.9	104.9	—	—	179 g
CDF 500H-EPT100	G 1/4	G 1/2	G 1	12.7	37.8	23.6	44.5	71.9	117.6	—	—	207 g
CDF 500H-EPT100-ST16FC	G 1/4	G 1/2	G 1	12.7	37.8	23.6	44.5	71.9	289.3	50.8	180.8	422 g
CDF 750H	G 1/4	G 1	31.2	19.1	50.0	23.6	44.5	71.9	104.9	—	—	286 g
CDF 750H-EPT107	G 1/4	G 1	G 1	19.1	50.0	23.6	44.5	71.9	127.5	—	—	309 g
CDF 750H-EPT107-ST16FC	G 1/4	G 1	G 1	19.1	50.0	23.6	44.5	71.9	297.2	50.8	180.8	519 g
CDF 1000H	G 1/4	G 1 1/4	37.6	25.4	56.4	23.6	44.5	71.9	104.9	—	—	326 g
CDF 1000H-EPT125	G 1/4	G 1 1/4	G 1 1/2	25.4	56.4	23.6	44.5	71.9	117.9	—	—	374 g
CDF 1000H-EPT125-ST24FC	G 1/4	G 1 1/4	G 1 1/2	25.4	56.4	23.6	44.5	71.9	304.8	50.8	199.4	595 g
CDF 1500H	G 3/8	G 2	50.5	38.1	69.1	23.6	44.5	71.9	104.9	—	—	377 g
CDF 1500H-EPT200	G 3/8	G 2	G 2	38.1	69.1	23.6	44.5	71.9	120.9	—	—	454 g
CDF 1500H-ST2020	G 3/8	G 2	Slip fit	38.1	69.1	23.6	44.5	71.9	431.8	87.9	345.9	692 g
CDF 2000H	G 3/8	NA	63.2	50.8	81.8	23.6	44.5	71.9	104.9	—	—	468 g

## Niveau sonore

Niveau sonore (pour une pression d'alimentation de 5.5 bar)					
Référence					
		AVEC silencieux		SANS silencieux	
	Référence du silencieux	Aspiration à l'air libre	Aspiration colmatée	Aspiration à l'air libre	Aspiration colmatée
CDF 200 - EPT25	ST4AX	86db	78db	98db	94db
CDF 200H - EPT25	ST4AX	86db	78db	98db	94db
CDF 375H - EPT38	ST6BX	78db	70db	98db	90db
CDF 500H - EPT100	ST16FC	78db	72db	100db	92db
CDF 750H - EPT107	ST16FC	78db	70db	100db	92db
CDF 1000H - EPT125	ST24FC	82db	72db	102db	92db
CDF 1500H	ST2020	88db	72db	106db	96db
CDF 2000H	N/A	N/A	N/A	108db	98db

## Courbes de performance - Série CDF

### Buse en champ libre, ou raccordée

#### Soufflage dans une conduite

Lorsque le côté soufflage de la buse est raccordé à une tuyauterie, le débit de soufflage est égal à la somme de la quantité d'air comprimé consommé et de la quantité d'air aspiré par l'orifice de dépression

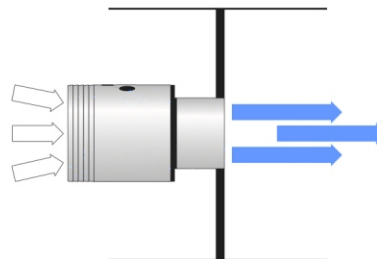

#### Soufflage en champ libre

Lorsque la buse est utilisée en champ libre, le rapport d'amplification est considérablement accru, pouvant atteindre 1 : 40. Le débit de soufflage est alors égal à la somme de la quantité d'air comprimé consommé, la quantité d'air aspiré par l'orifice de dépression, et la quantité considérable d'air ambiant induit en périphérie de la buse.

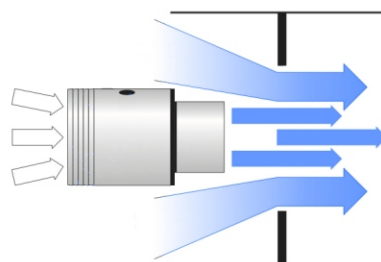

Performances			
Référence	Dépression maxi (mbar)	Débit d'air aspiré (l/min)	Débit d'air soufflé (l/min)
CDF 200	305	340	453
CDF 200H	305	340	453
CDF 375H	271	793	1019
CDF 500H	237	1557	1982
CDF 750H	169	3115	3964
CDF 1000H	102	3681	5097
CDF 1500H	102	7079	8495
CDF 2000H	34	9345	11044

Voir courbes de performance en bas de page et pages suivantes

## CDF 200-EPT25 & CDF 200H-EPT25

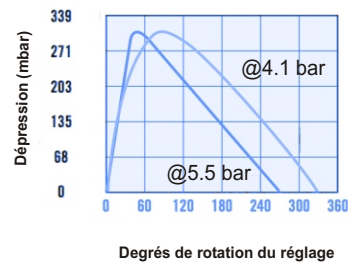
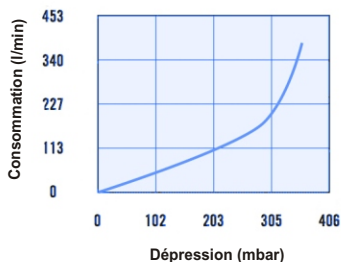
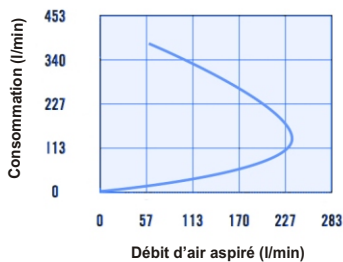

# Courbes de performance - Série CDF

## CDF 375H



**CDF 375H**

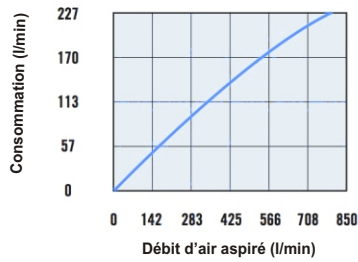

**CDF 375H-EPT38**

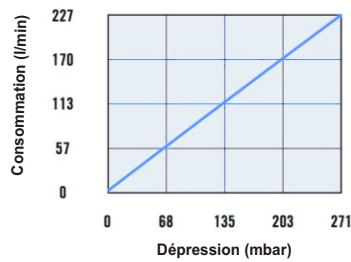

**CDF 375H-EPT38-ST6BX**

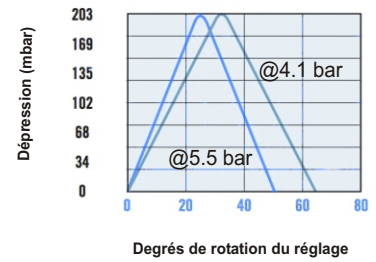

## CDF 500H

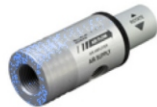

**CDF 500H**

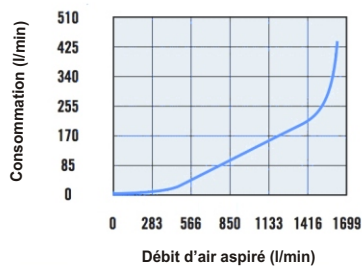

**CDF 500H-EPT100**

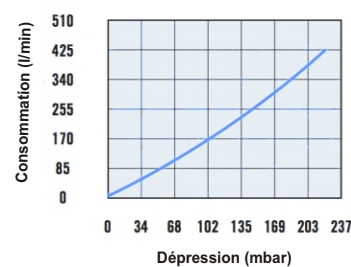

**CDF 500H-EPT100-ST16FC**

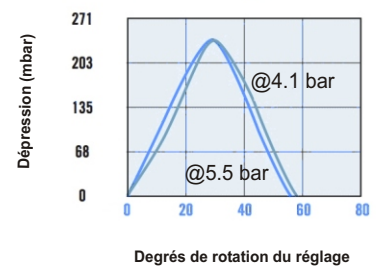

## CDF 750H



**CDF 750H**

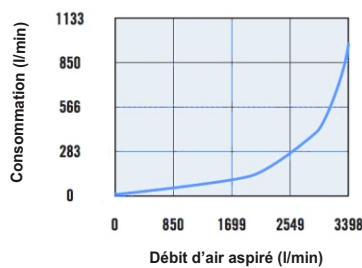

**CDF 750H-EPT107**

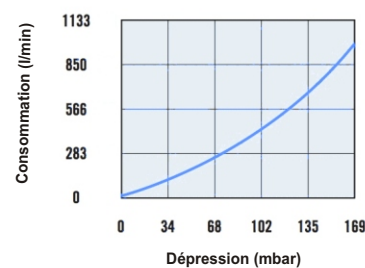

**CDF 750H-EPT107-ST16FC**

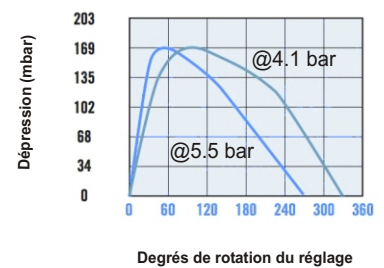

# Courbes de performance - Série CDF

## CDF 1000H



**CDF 1000H**

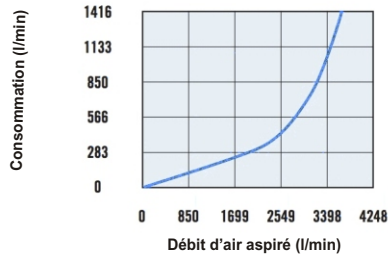

**CDF 1000H-EPT125**

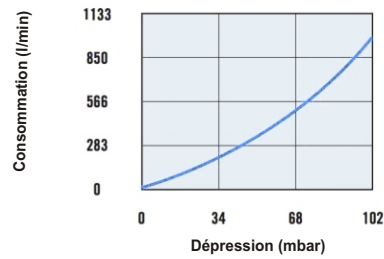

**CDF 1000H-EPT125-ST24FC**

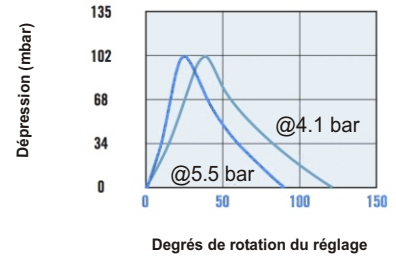

## CDF 1500H



**CDF 1500H**

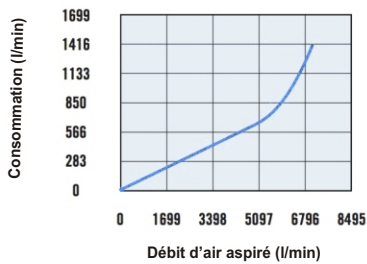

**CDF 1500H-EPT200**

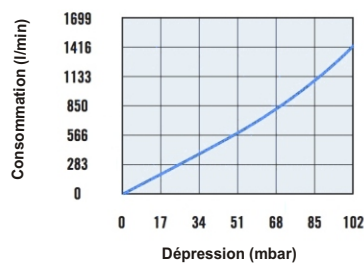

**CDF 1500H-ST2020**

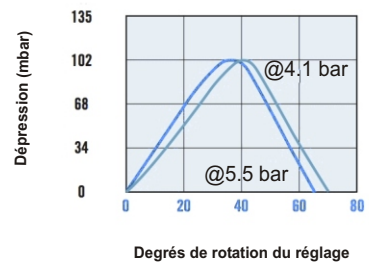

## CDF 2000H



**CDF 2000H**

